

S-NAP PCB 解析サンプル

2枚のプリント基板サンプル

GPSアンテナ基板 + 2層基板において、
アンテナ特性と入射波を加えた時の電圧レベル

2枚の基板と3次元解析構造

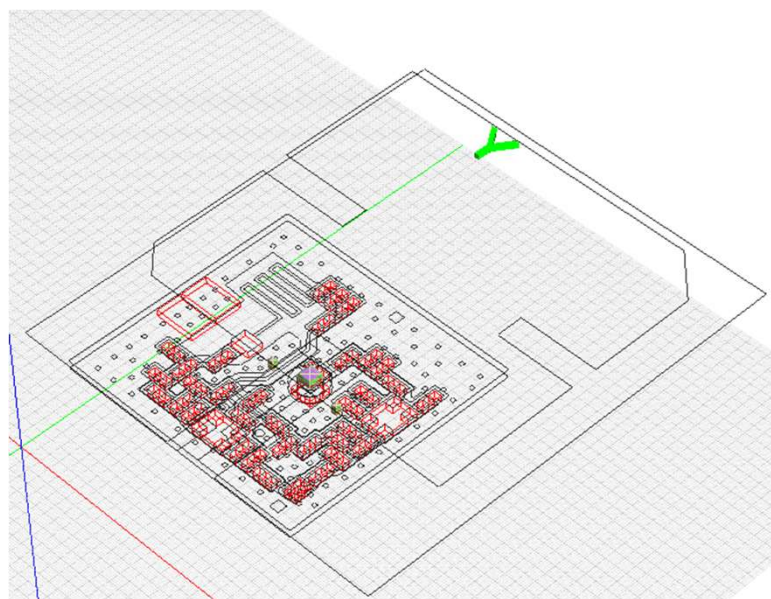

全体図

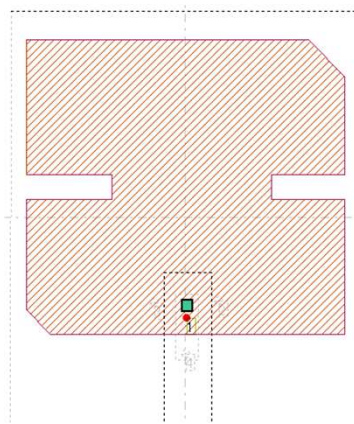

パッチアンテナ基板

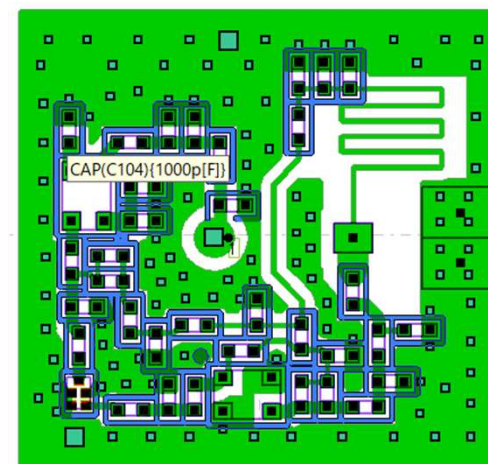

受信回路基板

アンテナ特性解析(Sパラメータ解析)

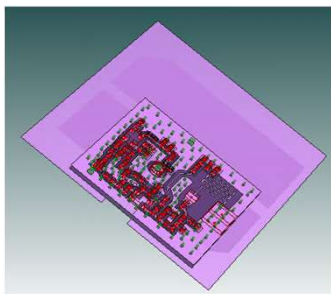
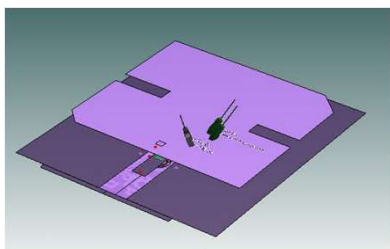

2枚の基板を組み合わせた図

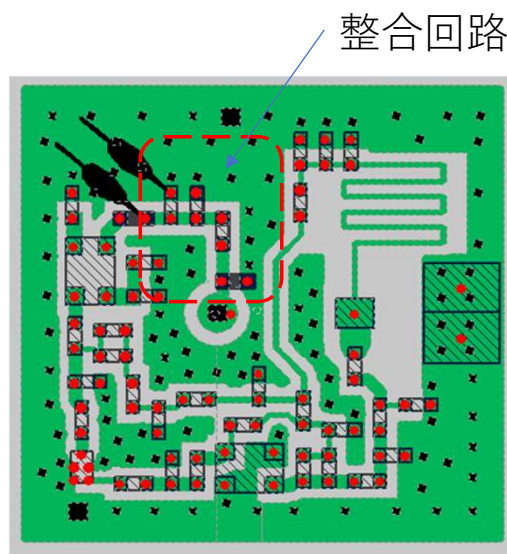

受信基板

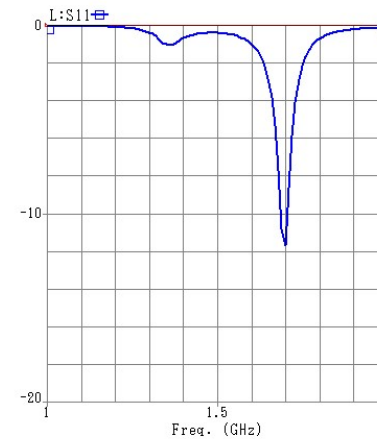
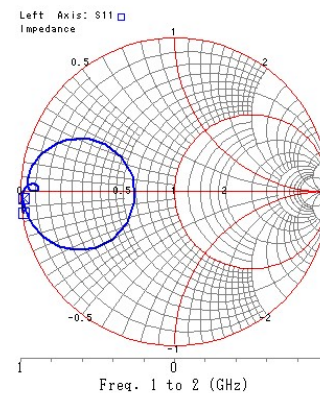

整合回路を含むアンテナのSパラ特性

入射波による出力電圧特性

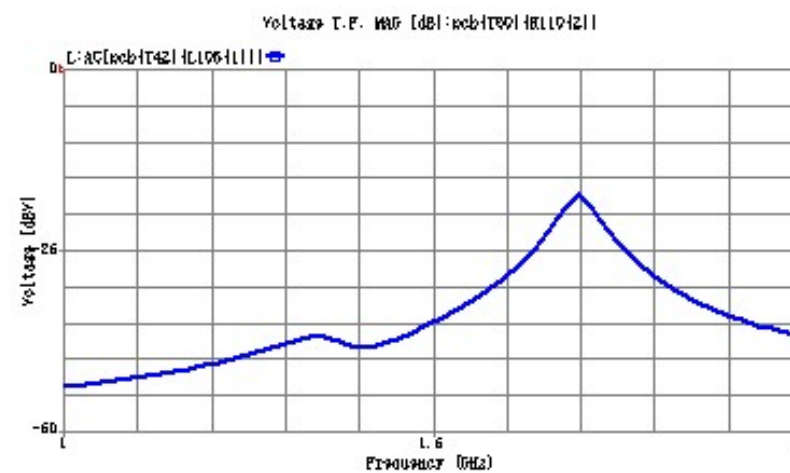
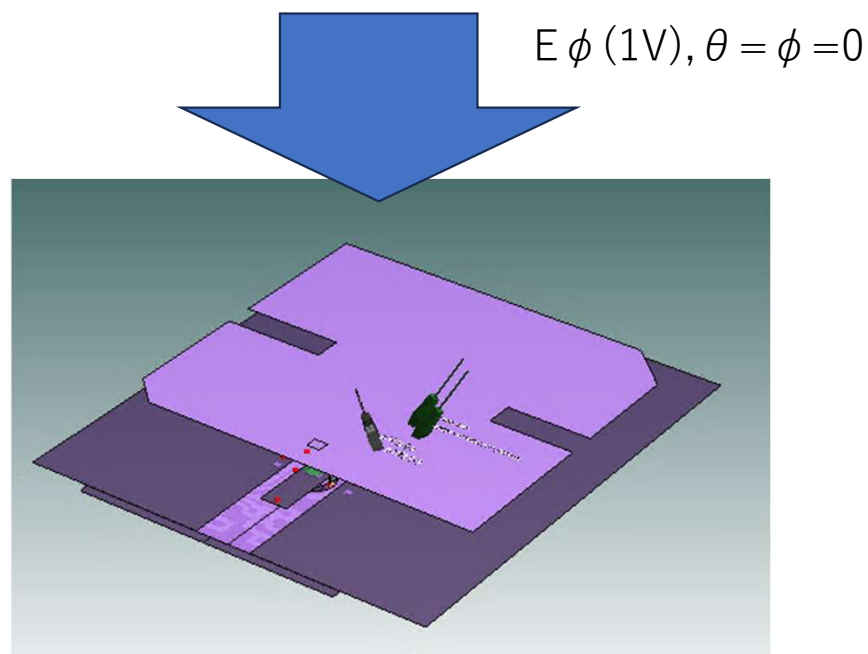

電流分布 (@1.6GHz)

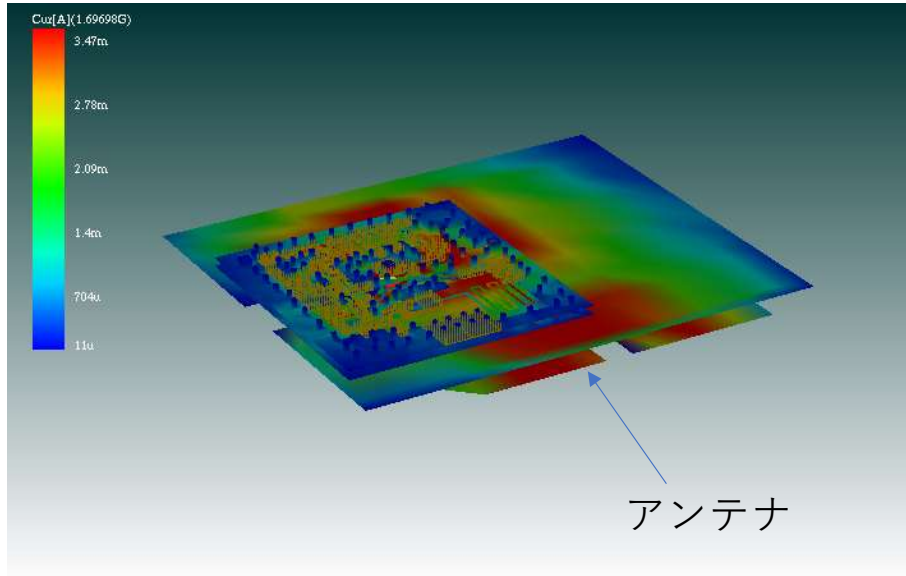

入射波印加時の電流分布 (全体図)

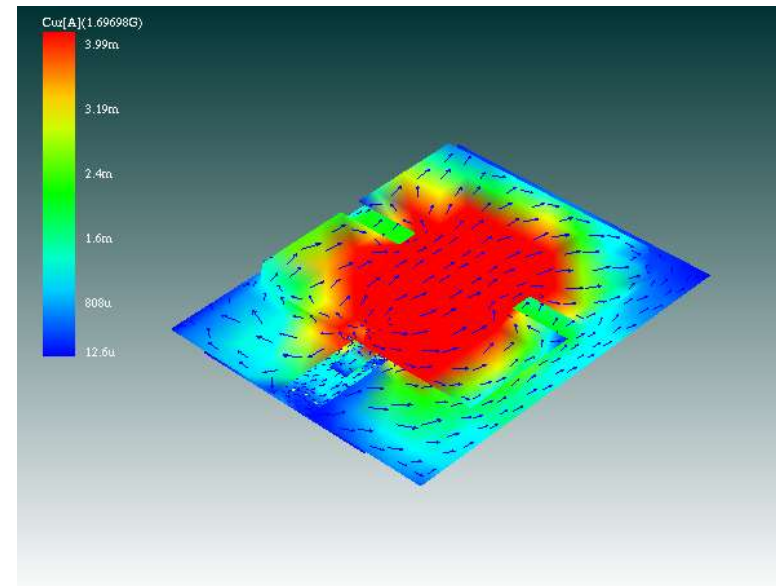

入射波印加時のアンテナの電流分布とベクトル